

Varenummer: 12862000060800
Beskrivelse: KLEE-coil 862 000 060.800
M6 Messing

Mål

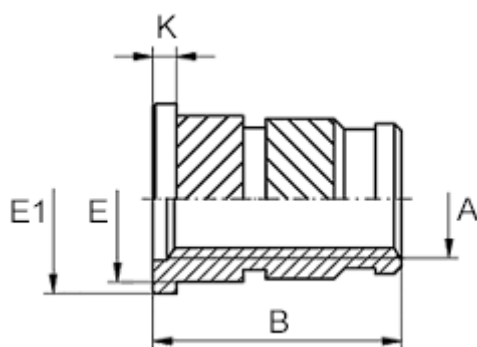

Anbefalet huldia. W +0,1	= 8.0
Flangediameter E1	= 9.5
Flangehøjde K	= 1.3
Indvendigt gevind A	= M6
Længde B	= 14.0
Mindsteafstand til kant	= 3.0
Udvendig diameter E	= 8.6